



MAGNETVENTILE FÜR VAKUUM MIT 3 WEGEN MIT DIREKTSTEUERUNG MIT GERINGER ABSORPTION ELEKTRISCHER SPULE

3D-Zeichnungen sind auf der Webseite www.vuotecnica.net verfügbar

Die Dreiwege-Vakuum-Magnetventile dieser Baureihe werden direkt, in zwei Positionen, mit konischen Verschlüssen betätigt, die durch das Vakuum selbst gesteuert werden.

Normal geschlossen werden standardmäßig geliefert, normalerweise offen auf Anfrage.

Sie bestehen aus einem eloxierten Aluminiumkörper, in dem die Verbindungsanschlüsse hergestellt werden, zwei Silikonverschlüssen, die auf einem Edelstahlschaft montiert sind, und einer Membran aus einer speziellen Leinenmischung; ein servogesteuertes Magnetventil, der über eine integrierte elektrische Spule gesteuert wird, steuert das Vakuum zur Servosteuerung. Das Funktionsprinzip dieser Magnetventile basiert auf der Druckdifferenz zwischen der Pumpe oder dem Vakuumerzeuger und dem Druck der angesaugten Luft. Durch die Übertragung dieses „Differenzdrucks“ zur Servosteuerung können die Klappen vom servogesteuerten Magnetventil ohne Druckluft oder Federn gesteuert werden. Für das oben beschriebene Funktionsprinzip wird nicht empfohlen, sie bei Systemen mit niedrigem Vakuumniveau (weniger als 850 mbar absolut, entsprechend 15 % des Vakuums) einzusetzen.

Das Fehlen von Federn, Reibung und dynamischen Eigenspannungen ist für die hohe Eingriffsgeschwindigkeit und die Lebensdauer des Ventils von Vorteil.

Die elektrische Spule des servogesteuerten Magnetventils ist vollständig kunstharzummantelte, wasserdichte Ausführung, Isolationsklasse F (bis 155 °C) nach EN 60664-Normen, mit 3 mm zweipoligen elektrischen Anschlüssen, für Mikrostecker nach EN 175301-803 - C.

Schutzart IP 54; IP 65 mit eingestecktem Stecker.

Sie sind für Spannungen von 12-24V/50-60Hz und 12-24V/DC erhältlich.

Zulässige Toleranz des Nennwertes der Spannung: ±10%.

Maximale elektrische Leistung: 2 W.

Der Stecker ist um 180° auf der Spule drehbar und kann auf Wunsch mit LEDs, mit Entstörschaltung und/oder mit Überspannungs- und Verpolungsschutz geliefert werden. Eine im servogesteuerten Magnetventil integrierte Druckastenvorrichtung ermöglicht das manuelle Öffnen und Schließen des Elektroventils.

Die Magnetventile dieser Baureihe werden nicht nur in fast allen zuvor für die Baureihe 07 .. 11 beschriebenen Fällen eingesetzt, sondern können auch in Systemen ohne Druckluft eingesetzt werden.

Die Auswahl des Magnetventils muss immer in Abhängigkeit vom Durchfluss und damit vom Sauganschluss der Pumpe oder des Vakuumerzeugers erfolgen.

Technische Daten

Betriebsdruck: 0,5 bis 850 mbar absolut

Temperatur des angesaugten Fluids: - 5 bis + 60 °C

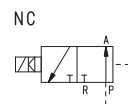
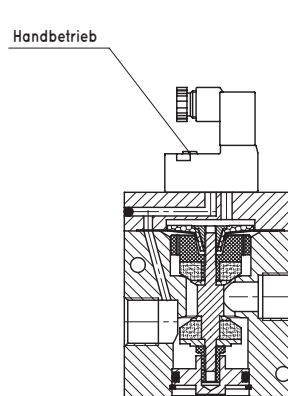
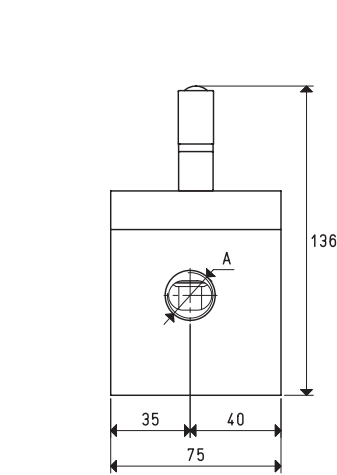
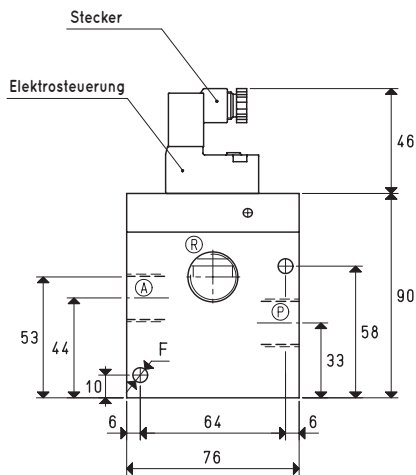

Ⓡ = Pumpe
Ⓐ = Anwendung
Ⓟ = Auslass

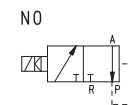

Ⓡ = Auslass
Ⓐ = Anwendung
Ⓟ = Pumpe

Art.	A Ø	Max. Durchfluss m³/h	Vakuumgrad mbar abs.		Reaktionszeit msec		Blenden- öffnung Ø	Durchgangs- Abschnitt mm²	F Ø	Gewicht kg
			min	max	akt.	deakt.				
07 03 43 NC	G1/2"	20	850	0.5	33	17	15	176	6.5	1.35
07 03 43 NO					22	20				
07 04 43 NC	G3/4"	40	850	0.5	33	17	20	314	6.5	1.30
07 04 43 NO					22	20				

Ersatzteile		07 03 43 NC	07 03 43 NO	07 04 43 NC	07 04 43 NO
Dichtungssatz für Magnetventile	Art.	00 07 279	00 07 279	00 07 279	00 07 279
Steuermembran für Magnetventile	Art.	00 07 104	00 07 104	00 07 104	00 07 104

Hinweis: Bei der Bestellung geben Sie bitte die Spannung der elektrischen Spule an. (Beispiel: 07 03 43 NC V24-CC)

Der Stecker ist nicht Bestandteil des Magnetventils und muss daher separat bestellt werden (siehe Zubehör für Magnetventile).

Umwandlungsverhältnis: N (Newton) = Kg x 9.81 (Schwerkraft);

inch = $\frac{mm}{25.4}$; pounds = $\frac{g}{453.6} = \frac{kg}{0.4536}$

Adapter für GAS - NPT-Gewinde sind erhältlich auf S. 1.134

3-WEGE-VAKUUM-MAGNETVENTILE, MIT DIREKTSTEUERUNG, MIT GERINGER ABSORPTION ELEKTRISCHER SPULE

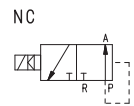
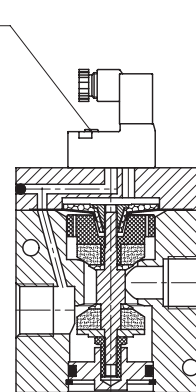
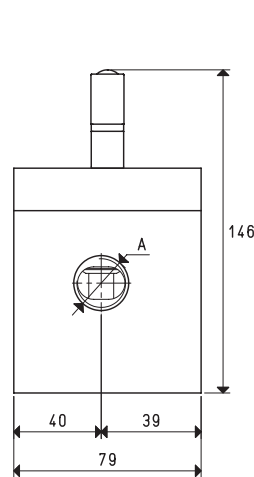
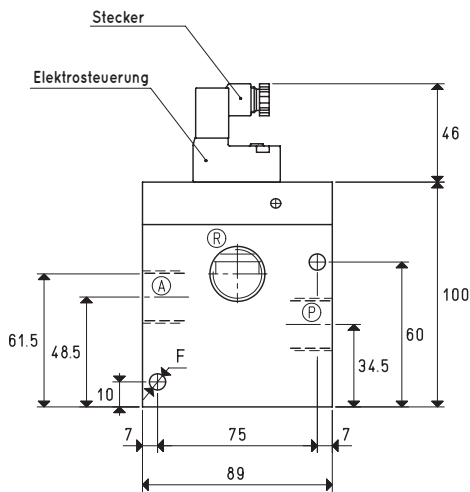

- Ⓡ - Pumpe
- Ⓐ - Anwendung
- Ⓟ - Auslass

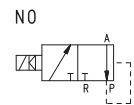

- Ⓡ - Auslass
- Ⓐ - Anwendung
- Ⓟ - Pumpe

Art.	A Ø	Max. Durchfluss m³/h	Vakuumgrad mbar abs.		Reaktionszeit msec		Blenden- öffnung Ø	Durchgangs- Abschnitt mm²	F Ø	Gewicht kg
			min	max	akt.	deakt.				
07 05 43 NC	G1"	90	850	0.5	42	20	25	490	6.5	1.65
07 05 43 NO					28	22				

Ersatzteile		07 05 43 NC	07 05 43 NO
Dichtungssatz für Magnetventile	Art.	00 07 280	00 07 280
Steuermembran für Magnetventile	Art.	00 07 105	00 07 105

Hinweis: Bei der Bestellung geben Sie bitte die Spannung der elektrischen Spule an. (Beispiel: 07 05 43 NC V24-CC)

Der Stecker ist nicht Bestandteil des Magnetventils und muss daher separat bestellt werden (siehe Zubehör für Magnetventile).

Umwandlungsverhältnis: N (Newton) = Kg x 9.81 (Schwerkraft);

inch = $\frac{\text{mm}}{25.4}$; pounds = $\frac{\text{g}}{453.6} = \frac{\text{kg}}{0.4536}$

Adapter für GAS - NPT-Gewinde sind erhältlich auf S. 1.134